

TOP MULTI-EVOTECH

Elettropompe sommergibili automatiche

 Acque pulite

 Uso domestico

 Uso civile

※ AUTOMATIC START & STOP

Il dispositivo elettronico integrato permette di avviare o di arrestare l'elettropompa in maniera automatica, aprendo o chiudendo il rubinetto.



CAMPO DELLE PRESTAZIONI

- Portata fino a **120 l/min** (7.2 m³/h)
- Prevalenza fino a **52 m**
- Pressione di ripartenza:
 - **1.5 bar** per TOP MULTI-EVOTECH 2-3-5
 - **2.5 bar** per TOP MULTI-EVOTECH 4

UTILIZZI E INSTALLAZIONI

Le elettropompe **TOP MULTI-EVOTECH** sono consigliate per pompare **acqua pulita** e liquidi chimicamente non aggressivi per i materiali costituenti la pompa.

Per l'elevato rendimento e l'affidabilità sono adatte per l'approvvigionamento idrico domestico da vasche, serbatoi o pozzi relativamente profondi, per prelevare acqua piovana da cisterne per innaffiare a mano o alimentare un impianto di irrigazione.

DISPOSITIVO ELETTRONICO

Le TOP MULTI-EVOTECH sono provviste di un dispositivo elettronico interno che avvia l'elettropompa a seguito del calo di pressione dell'impianto (ad esempio all'apertura di un rubinetto) al di sotto di **1.5 bar** (o **2.5 bar** per TOP MULTI-EVOTECH 4) e la arresta quando il flusso scende sotto i 3 litri al minuto.

- ※ Protegge la pompa:
 - **contro il funzionamento a secco;**
 - **contro il bloccaggio: dopo lunghi periodi di inattività della pompa, il dispositivo elettronico avvia l'elettropompa ogni 48 ore per la durata di 10 secondi.**

LIMITI D'IMPIEGO

- Profondità d'impiego sotto il livello dell'acqua fino a **5 m**
- Altezza massima tra pompa e utenza **10 m**
- Temperatura del liquido fino a **+40 °C**
- Livello di svuotamento fino a **35 mm** dal fondo

ESECUZIONE

Sono complete di:

- ※ cavo di alimentazione di lunghezza **10 m**
- ※ raccordo filettato 1/4" (mandata)
- ※ raccordo portagomma Ø 35 mm

ESECUZIONI A RICHIESTA

- ※ Altre tensioni o frequenza a 60 Hz
- ※ **KGE - Kit di aspirazione galleggiante**



The KGE kit enables suction about 10 cm below the water surface, avoiding floating debris and sediment, thereby protecting the pump from damage.

Composto da:

- tubo spiralato in PVC da 30 mm lungo 1.5 metri
- filtro di aspirazione in acciaio inossidabile
- galleggiante sferico in polietilene
- raccordi portagomma Ø 30 mm

BREVETTI - MARCHI - MODELLI

- Brevetto n° EP2990653
- TOP MULTI® Marchio registrato n° 0001334477

TOP MULTI-EVOTECH 2-4

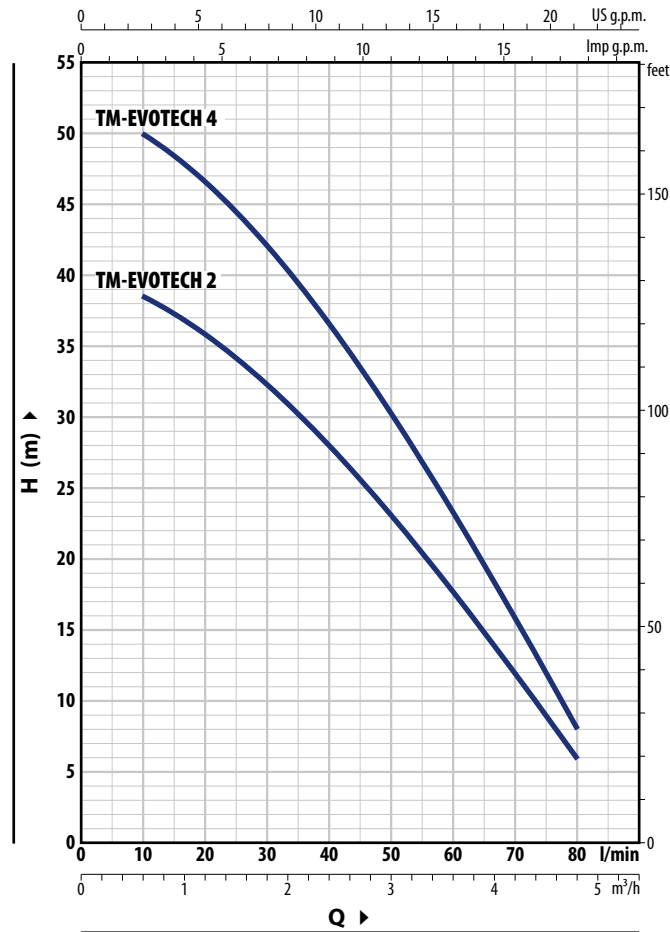

TOP MULTI-EVOTECH 3-5

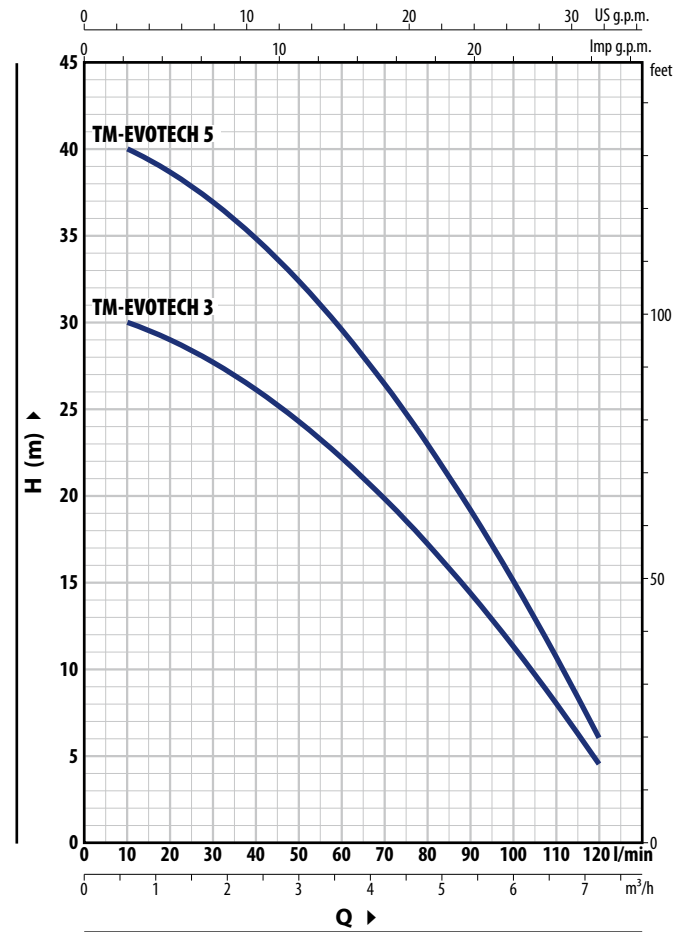

TOP MULTI-EVOTECH 2-4

TIPO Monofase	POTENZA (P ₂)		Q	Flow Rate (Q)											
	kW	HP		m ³ /h	0	0.6	1.2	1.8	2.4	3	3.6	4.2	4.5	4.8	
TOP MULTI-EVOTECH 2	0.55	0.75	H metri	40	38.5	36	32.5	28	23	17.7	12	9	6		
TOP MULTI-EVOTECH 4	0.75	1		52	50	46.5	42	36.5	30.5	23.3	15.8	12	8		

TOP MULTI-EVOTECH 3-5

TIPO Monofase	POTENZA (P ₂)		Q	Flow Rate (Q)													
	kW	HP		m ³ /h	0	0.6	1.2	1.8	2.4	3	3.6	4.2	4.5	4.8	5.4	6	6.6
TOP MULTI-EVOTECH 3	0.55	0.75	H metri	30.5	30	29	27.5	26	24.3	22.2	19.8	18.5	17.2	14.4	11.3	8	4.5
TOP MULTI-EVOTECH 5	0.75	1		41	40	38.5	37	35	32.5	29.5	26.5	24.7	23	19.2	15	10.7	6

Q = Portata H = Prevalenza manometrica totale

Tolleranza delle curve di prestazione secondo EN ISO 9906 Grado 3B.

ASSORBIMENTI

TIPO Monofase	TENSIONE
	230 V
TOP MULTI-EVOTECH 2	3.4 A
TOP MULTI-EVOTECH 3	3.6 A
TOP MULTI-EVOTECH 4	3.9 A
TOP MULTI-EVOTECH 5	3.9 A

DIMENSIONI E PESI

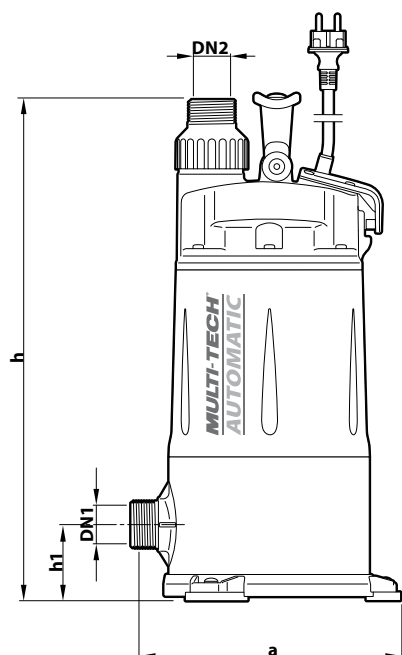

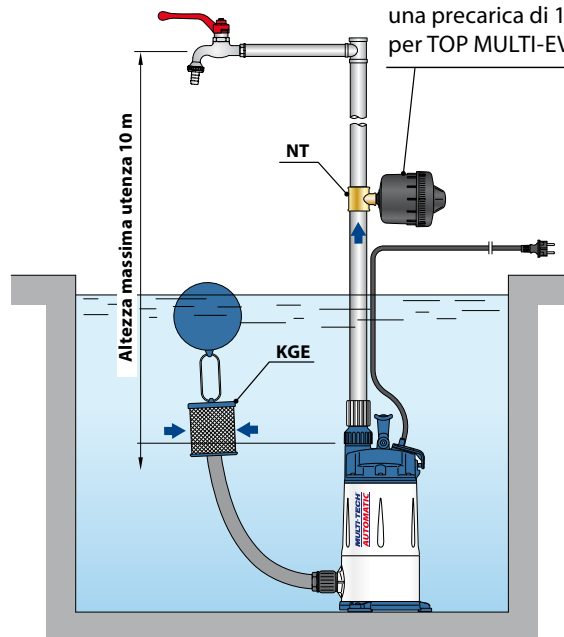

Installazione tipica



Per evitare ripartenze frequenti e per un maggior risparmio energetico è necessario installare il serbatoio **1 SF** con una precarica di 1.2 bar (2.2 bar per TOP MULTI-EVOTECH 4)

TIPO	BOCCHHE		N° STADI	DIMENSIONI mm			kg
	DN1	DN2		a	h	h1	
TOP MULTI-EVOTECH 2	1 1/4"	1 1/4"	3	239	442	68	9.9
TOP MULTI-EVOTECH 3							9.9
TOP MULTI-EVOTECH 4			4		476		11.0
TOP MULTI-EVOTECH 5							11.0



ACCESSORI (ORDINABILI A PARTE)

TIPO	Codice	ATTACCO	CAPACITÀ	PRECARICA	PRESSIONE MASSIMA DI ESERCIZIO
※ Serbatoio 1 SF 	50057005	1/2" (maschio)	1 litro	1.2 bar	10 bar
Raccordo 3 vie NT 1.25 	500160001	1 1/4" - 1 1/4" - 1/2" gas	-	-	-

PALLETTIZZAZIONE

TIPO	PER GROUPAGE n° pompe
TOP MULTI-EVOTECH 2	45
TOP MULTI-EVOTECH 3	45
TOP MULTI-EVOTECH 4	45
TOP MULTI-EVOTECH 5	45

CARATTERISTICHE COSTRUTTIVE

1	Corpo di mandata	Tecnopolimero provvisto di bocca filettate ISO 228/1		
2	Corpo di aspirazione	Tecnopolimero provvisto di bocca filettate ISO 228/1		
3	Base	Tecnopolimero		
4	Corona direttrice	Tecnopolimero		
5	Camicia motore	Acciaio inox AISI 304		
6	Giranti	Noryl™		
7	Diffusori e scatole stadio	Noryl™		
8	Albero motore	Acciaio inox AISI 431		
9	Dispositivo elettronico			
10	Doppia tenuta meccanica con camera d'olio interposta			
	Tenuta	Albero	Posizione	Materiali
	STA-13R	Ø 13 mm	Lato motore	Ceramica / Grafite /NBR
	STA-13R SIC	Ø 13 mm	Lato pompa	Carburo di silicio / Grafite /NBR
11	Condensatore			
12	Motore elettrico			
	TOP MULTI-EVOTECH: monofase 230 V - 50 Hz con salvamotore termico incorporato nell'avvolgimento.			
	– Servizio continuo S1			
	– Isolamento: classe F			
	– Protezione: IP X8			
13	Cavo di alimentazione			
	Di tipo "H07 RN-F" con spina Schuko			
	※ Lunghezza standard 10 metri			
14	Raccordo filettato 1¼"			
15	Ghiera e portagomma Ø 35 mm			
16	Piedini antivibranti			

